

kování pro posuvné skříňové dveře - S42 ZADNÍ

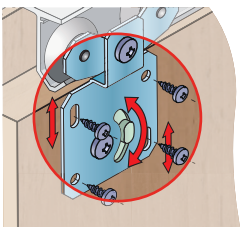

SALU Systems, s.r.o.
Žihla 992
739 91 Jablunkov
tel./fax: 558326377

detail horního vozíku



Montáž adaptéru tlumiče

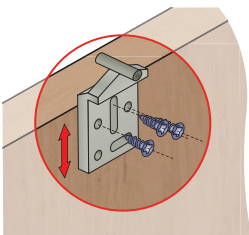

detail dolního vedení k S30 vozíky jsou univerzální pro přední i zadní dveře

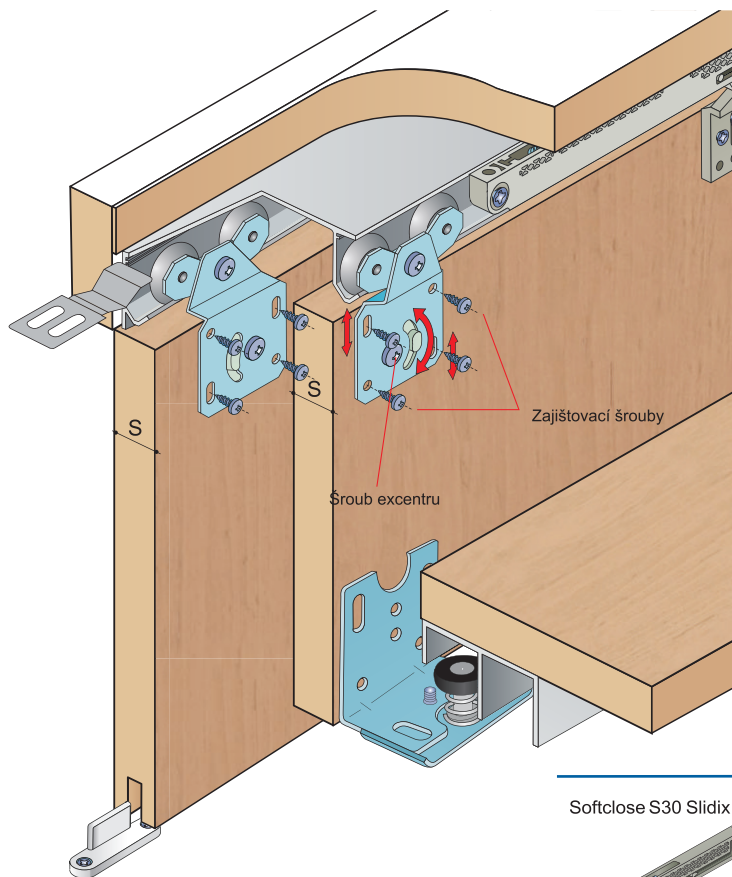
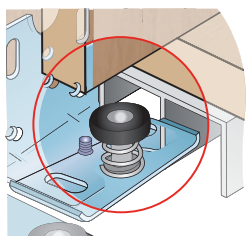

Softclose S30 Slidix T25

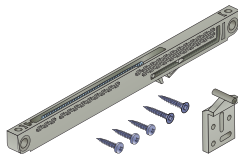

17CO3025

SCHÉMA VRTÁNÍ

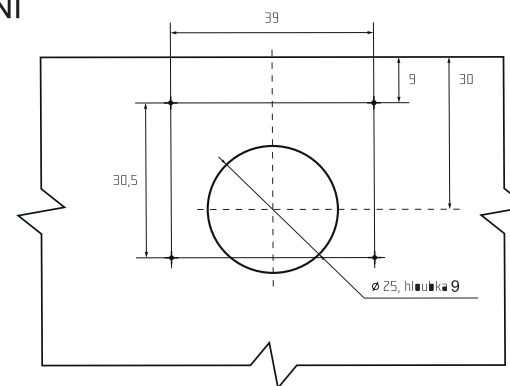

MONTÁŽ VOZÍKU

1. Přiložit vozíky k místu vrtání a zjistit, které otvory je nutno označit (vždy jen 2 křížmo, v závislosti na tom o jaké dveře se jedná - přední / zadní).
2. Označit a navrtat otvory.
3. Nasadit vozík a našroubovat 2 vruty do podélných otvorů vozíků, ale nedotahovat úplně.
4. Nasadit dveře do horní lišty, přičemž je nutné naklopit dveře spodní stranou k sobě.
5. Nasadit spodní vedení do lišty (případně na plastové vodičko).
6. Pomocí přiloženého plastového klíče seřadit správnou polohu dveří a oba vruty utáhnout.
7. Zajistit vozíky zbylými vruty

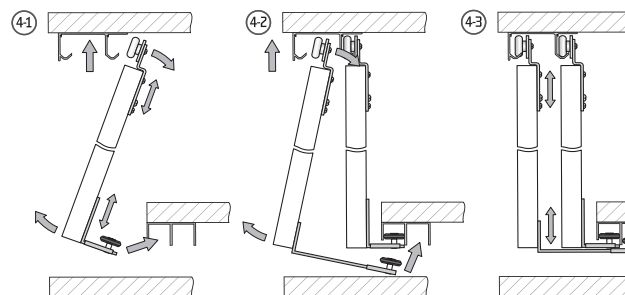

VÝPOČET VÝŠKY DVEŘÍ:

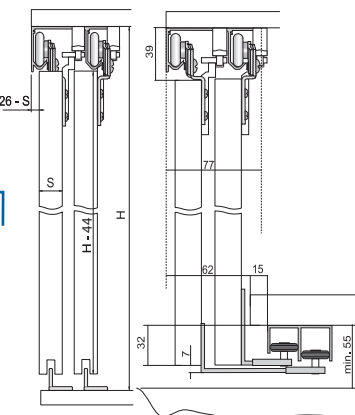

Varianta s dolním vedením

SOUČÁSTI SYSTÉMU:

Sada S42

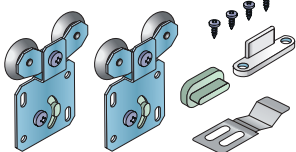

12COS42Z

Dolní vedení S30 - sada

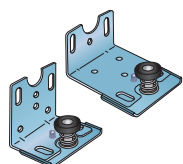

12COS30D

S30 doraz



12COD

Dolní vodící profil S30

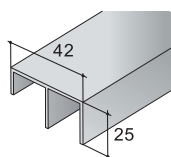

19D13045XX

Profil S20/S30 jednoduchý

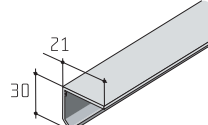

12D1JEDNXX (elox)
12D2JEDNXX (surový)

Profil S20/S30 dvojitý

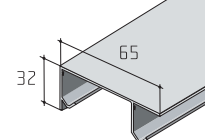

12D1DVOJXX (elox)
12D2DVOJXX (surový)

Ocelová lišta S20/S30

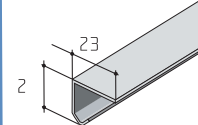

12D2OCELXX