

podzim/zima 2023

NEWS

informační zpravodaj

novinky / akce / doprodej / zajímavosti

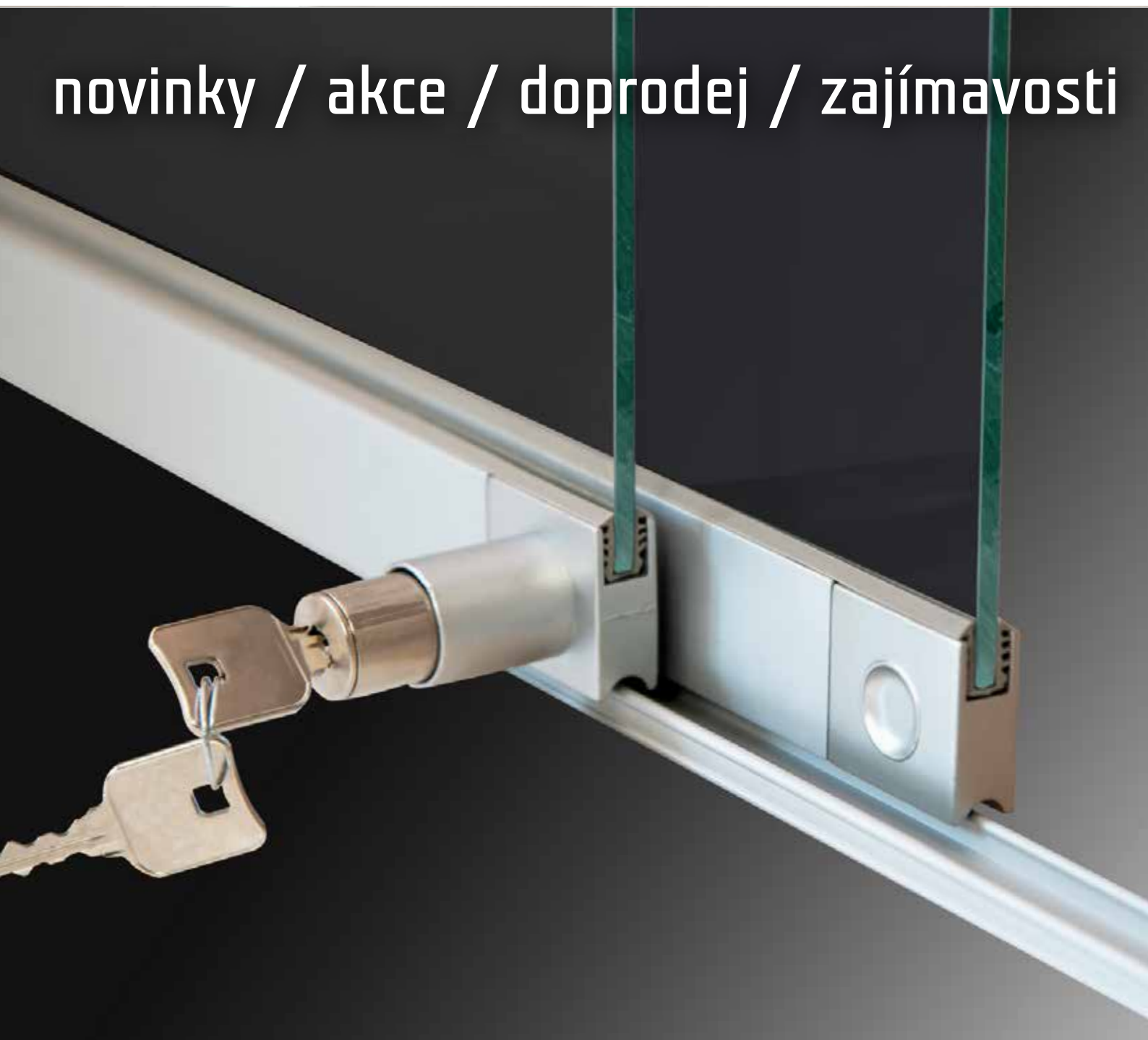

Slovo na úvod



Vážení obchodní partneři,
rok se s rokem sešel a opět vydáváme drobnou marketingovou brožuru podzim/zima 2024.

Dovolte mi poděkovat všem zákazníkům, kteří si značku SALU oblíbili a zachovali jí věrnost. Jsme velmi potěšeni, že naši práci oceňujete koupí našich produktů. Snažíme se produkovat výrobky, které splňují zákaznicko očekávání a stále chceme jít vpřed. Proto také letošním podzimem spouštíme pár novinek, o kterých si myslíme, že doplňují naše prodejní portfolio a našim zákazníkům i nám, přinesou zase o trochu větší výhodu oproti konkurenci.

Děkuji Vám za pozornost, kterou tomuto výtisku věnujete a budu za celý kolektiv SALU, který se podílel na přípravě, doufat, že si z novinek vyberete tu svou.

Drahomíra Kropová, DIS



Obchodní zástupci

České kraje - kromě regionu jižní Čechy a Vysočina

Jan Šváb

svab@salu.cz

tel.: +420 605 264 912

České kraje - region jižní Čechy, Vysočina

Anna Podeszová

podeszova@salu.cz

tel.: +420 731 310 893

Moravské kraje - region severní Morava

Roman Labaj

labaj@salu.cz

tel.: +420 605 252 878

Moravské kraje - region jižní Morava

Milan Večeřa

vecera@salu.cz

tel.: +420 736 184 046

Slovenská republika a Maďarsko

Ing. Juraj Meliš

melis@salu.cz

tel.: +421 910 759 567



obsah

2 - 5	S VITRUM posuvný systém pro vitríny
6 - 9	S54 systém pro posuvné dveře
10 - 11	T profil těsnící
12 - 13	UK21 rohový těsnící profil
14	KAŠMÍR nová skladová barva
15	PAULA hliníková podnož
16 - 17	PERGOLY
18 - 19	SWS šatní systém
20 - 22	S80 GLASS kování pro posuvné interiérové dveře
23 - 24	S90G kování pro posuvné interiérové dveře
25 - 27	LED profily
28	LED pásy
29	TRAFÁ



Máte-li zájem
školíme
PARTNERSKÉ DNY

přijedeme
nabídneme
poradíme
vysvětlíme
doporučíme





system S VITRUM



lakování RAL na
zakázku

Posuvné kování na skleněné vitríny je moderním a funkčním prvkem v oblasti nábytkového designu. Tato inovativní technologie umožňuje plynulé a tiché otevírání a zavírání skleněných dveří vitrín. Díky posuvnému kování se získává maximální využití prostoru, protože není potřeba žádného dodatečného místa pro otevírání dveří. To je zvláště výhodné v případě malých prostor, kde každý centimetr má svou cenu. Posuvné kování na skleněné vitríny je esteticky příjemné a dokáže vytvořit elegantní a moderní atmosféru v jakémkoli interiéru.



- ✱ DESIGN
- ✱ DO LÉKÁREN
- ✱ JEDNODUCHOST
- ✱ DO ZLATNICTVÍ
- ✱ ELEGANCE
- ✱ DO GALERIÍ

17COSVIT



Horní vodící profil

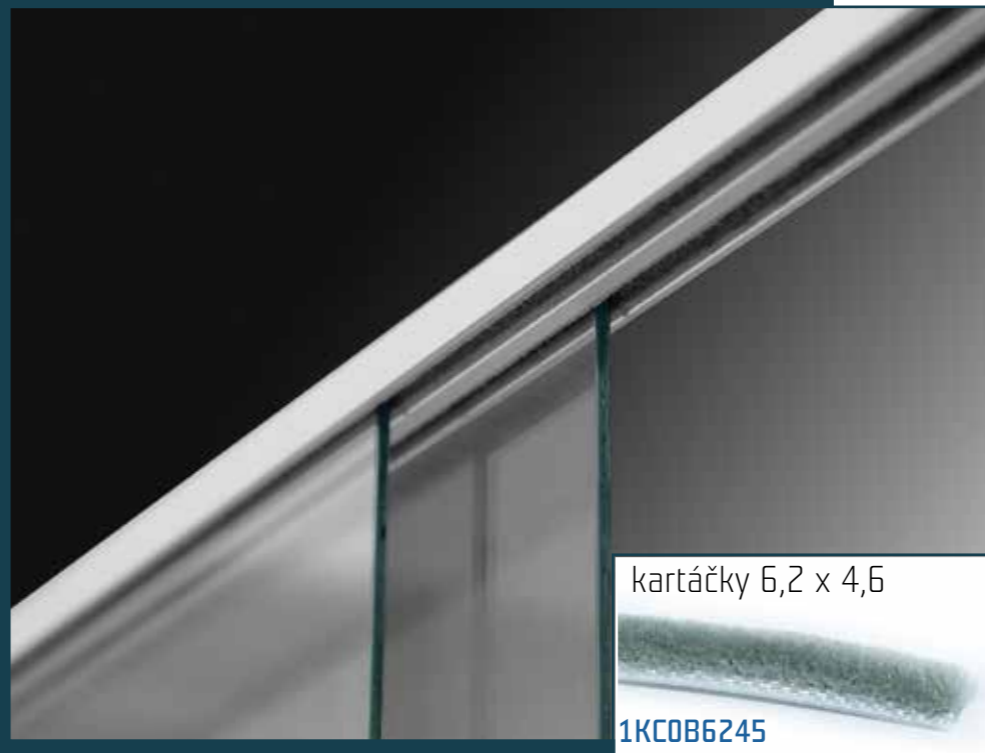

kartáčky 6,2 x 4,6

1KCOB6245

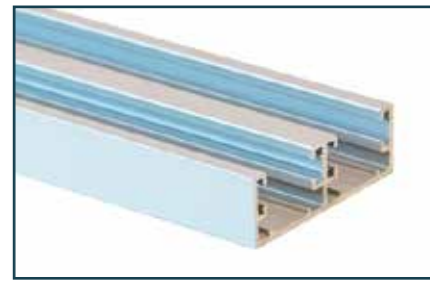

17D1DVHVXX

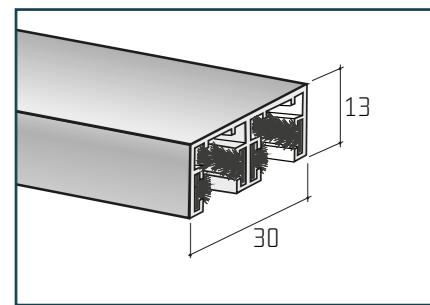

Délka: 1; 2; 3; 4; 5 a 6 m

Příčka pro uložení skla 4mm/těsnění

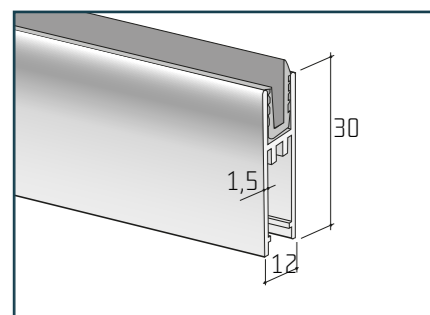

příčka 17D1DVPExX
těsnění 30AOTEVITR

Dolní vodící profil



17D1DVOVXX

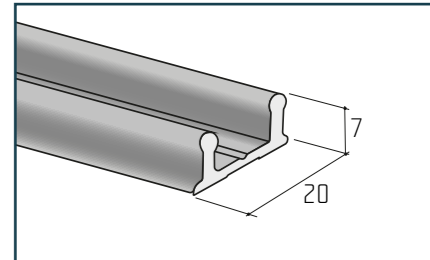

Délka: 1; 2; 3; 4; 5 a 6 m

Koncovka s úchytem

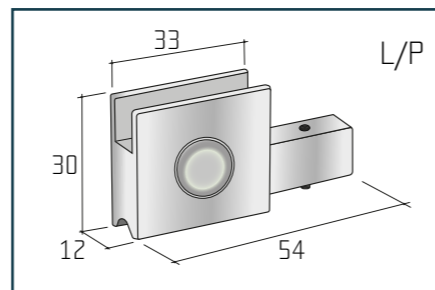
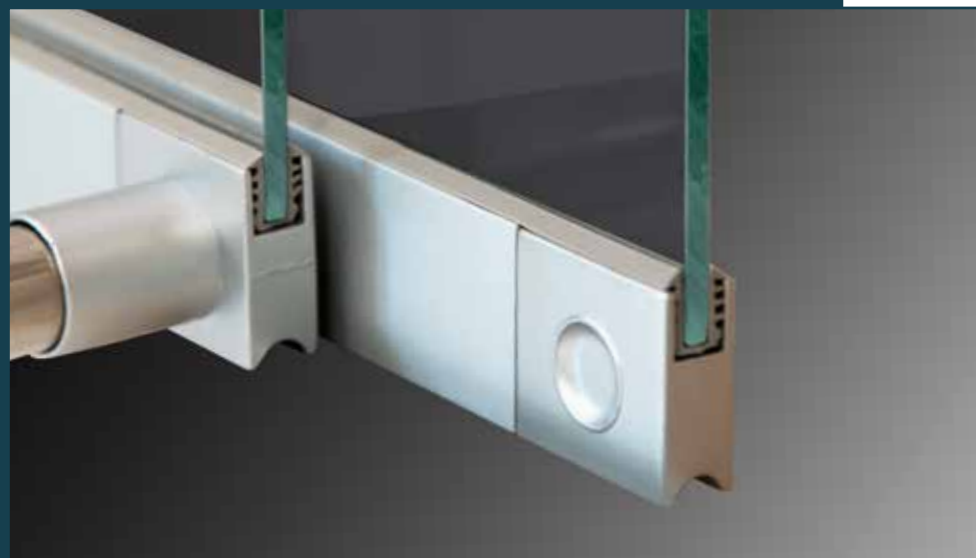

17COS4ZMD

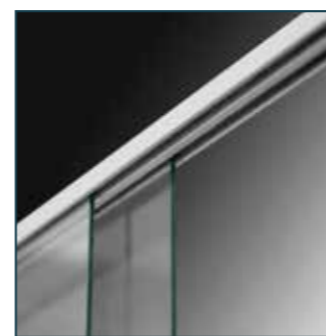

Horní vodící profil je na výběr v délkách 1, 2, 3, 4, 5 a 6 metrů.

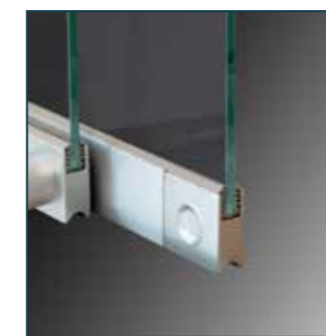

Koncovka s úchytem disponuje červíkem, díky kterému je samotná montáž velice jednoduchá a rychlá.



Příčka pro uložení skla 4mm/těsnění Kvalitní těsnění umožňuje jednoduché a pevné osazení 4mm skla do příčkového profilu.



Zámek S VITRUM Kvalitní německé zámky vyrobené pro SALU.
1. Univerzální jeden zámek, více klíčů
2. Jeden zámek, jeden klíč

Zámek

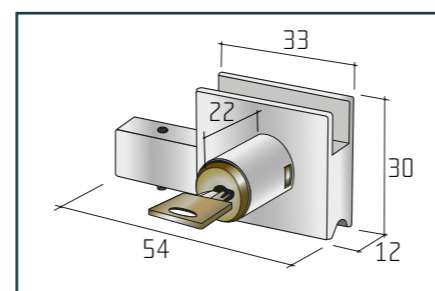

17COS4ZAM

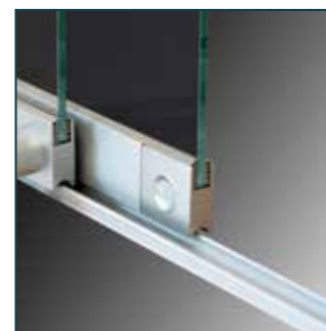

Dolní vodící profil Kování S VITRUM vás provází na cestě k dokonalé prezentaci vašeho majetku. Na výběr v délkách 1, 2, 3, 4, 5 a 6 metrů. K profilu je nutno objednat těsnění.



Koncovka pro zámek je součástí bezpečného uzamykání, které zajišťuje optimální ochranu a prezentaci vašich cenných předmětů.

Koncovka pro zámek

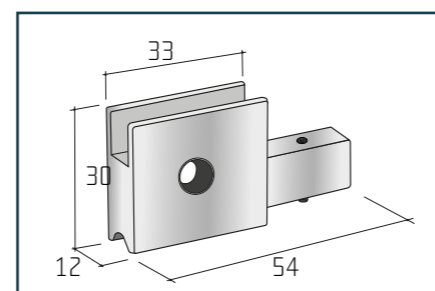
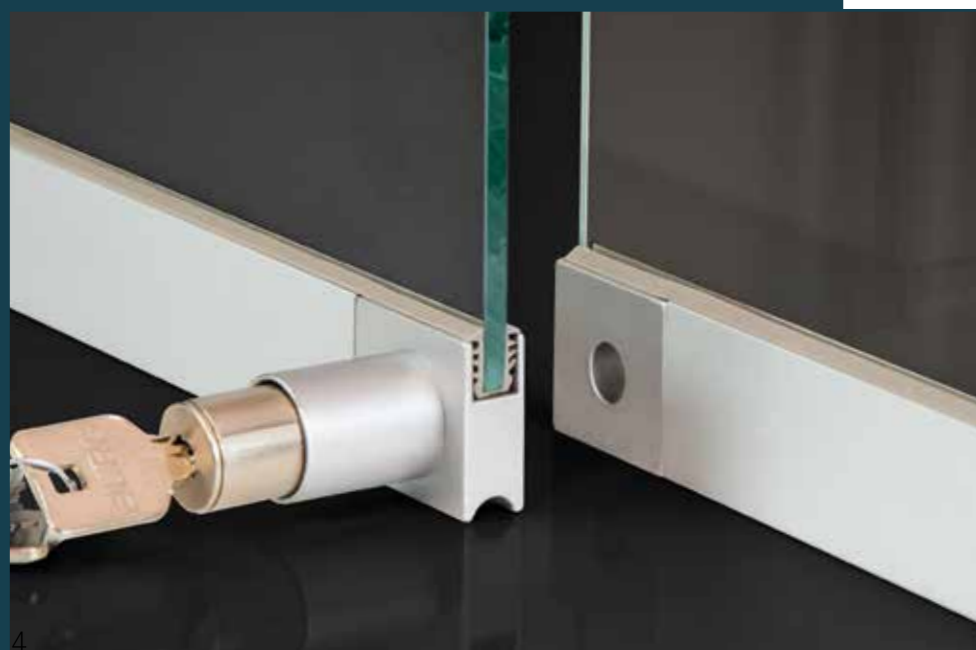

17COS4ZHN

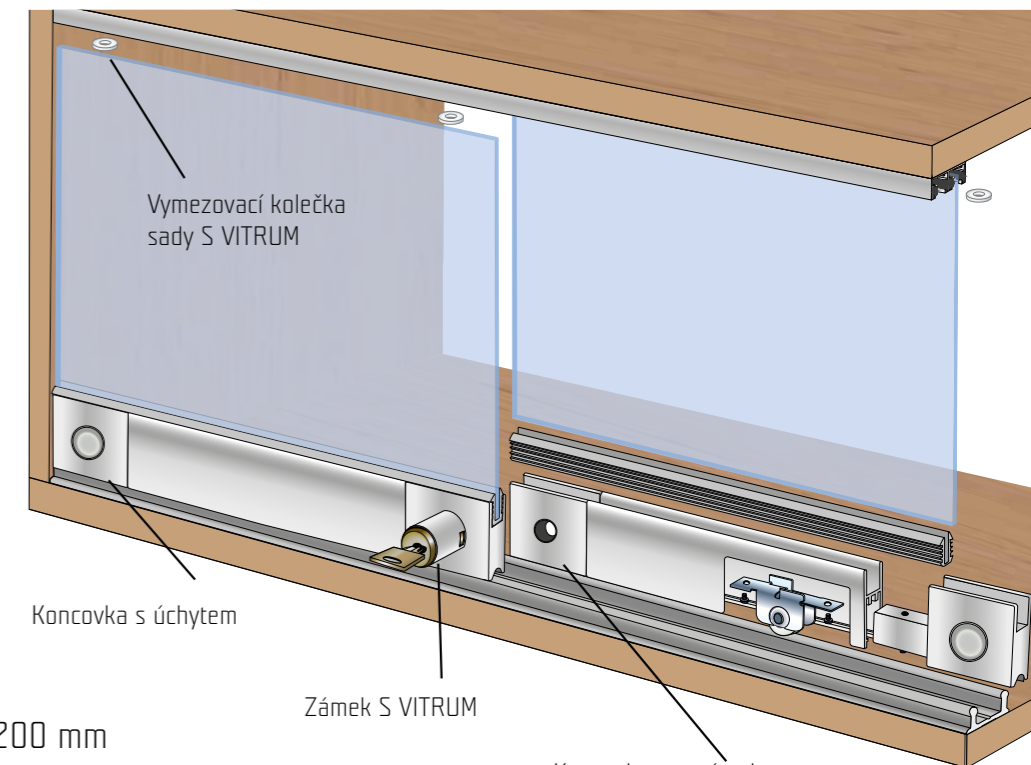
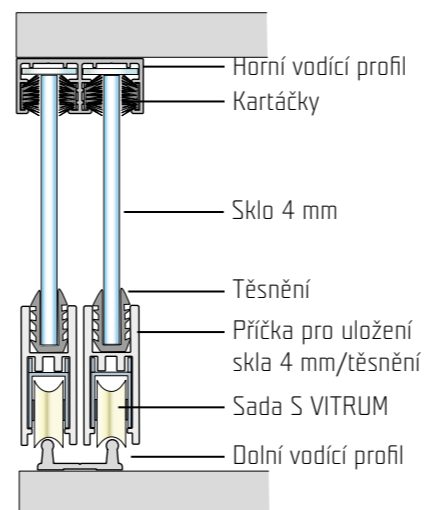

max rozměr skříně: 1200 × 1200 mm

Všechny komponenty, informace a montážní návod najdete na našich webových stránkách www.salu.cz



Sada kování S54 pro posuvné vestavěné dveře

systém S54

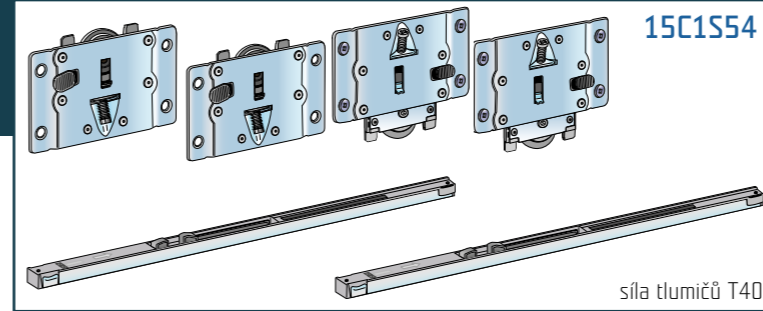

system S54

Systém S54 se od ostatních liší svou variabilitou vodičích lišt. Vodičí lišty S54 lze kombinovat s **S03, S06N, S06N-1 a S06NN**. U systému S54 lze tlumič jednoduše vsunout přímo do vodičích lišt, S54-2 a S54-1. Systém lze použít na dveře z lamina i dveře z hliníkového rámečku S45-100 se skleněnou výplní.



lakování RAL
na zakázku



výroba
na zakázku

Sadu S54 lze kombinovat s vodičými lištami

profil S54-2

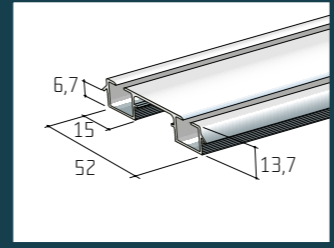

profil S54-1

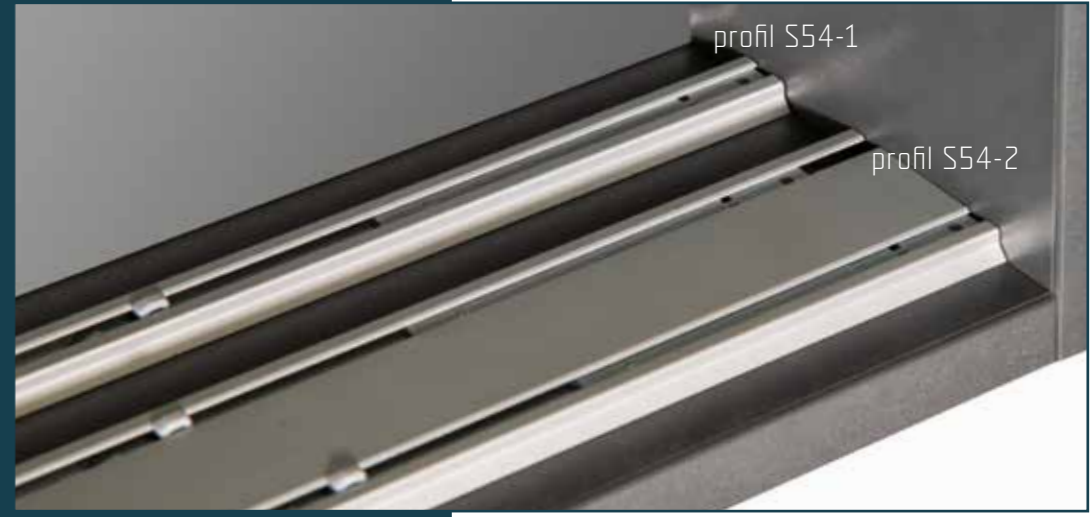
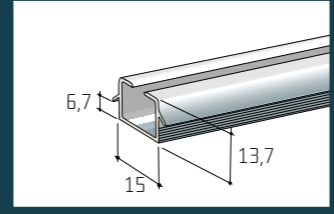

profil S03

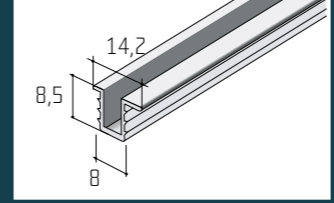

profil S06N-1

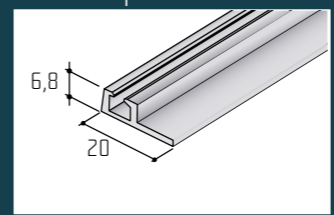

profil S06N

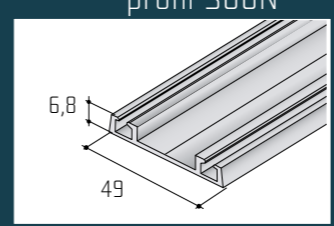

profil S06NN

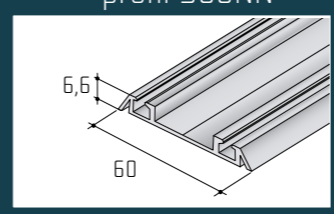

LTD deska tl.18

Al rámeček, sklo tl.4

INTEGROVANÝ TLUMIČ V LIŠTĚ

Tlumiče doporučujeme montovat do horních lišt

Rozměry tlumiče:
výška 11 mm
šířka 12 mm
délka 350 mm

Tlumič je nutné nasunout před montáží lišt

hmotnost dveří 54 kg

lamino 18 mm

sklo 4 mm

tlumič Softclose

System S54 pro LTD lze kombinovat s madly

profil S04N

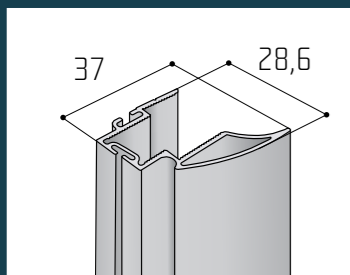

profil S08N

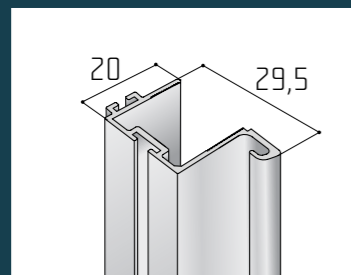

profil S08

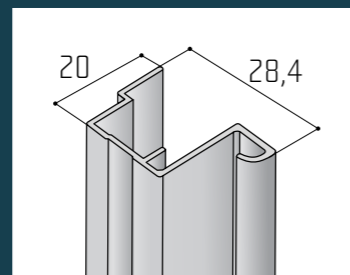

profil S10N

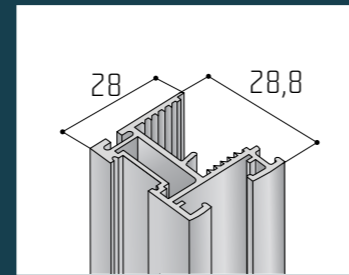

profil S11N

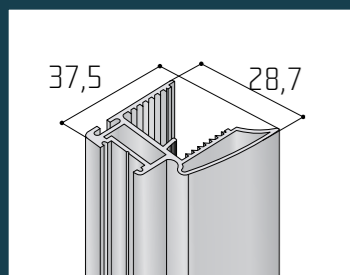

profil S12

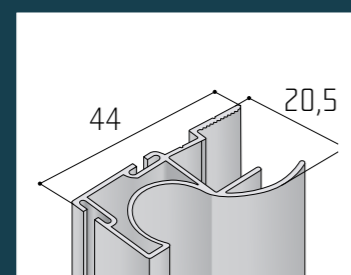

profil S13B

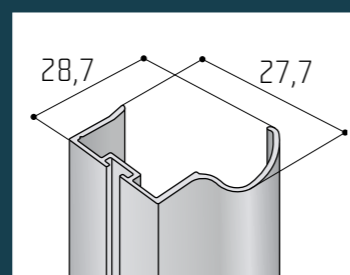

profil S14

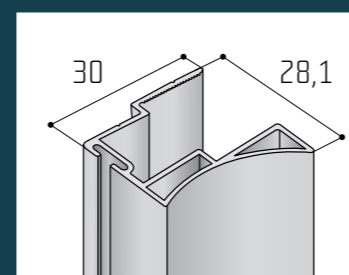

profil S19

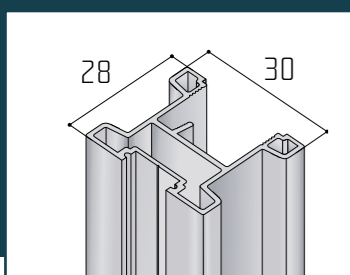

profil S24

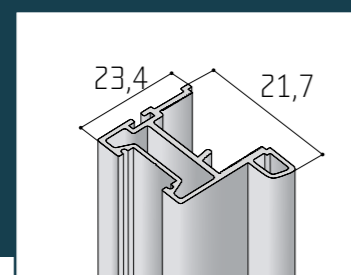

profil S26R

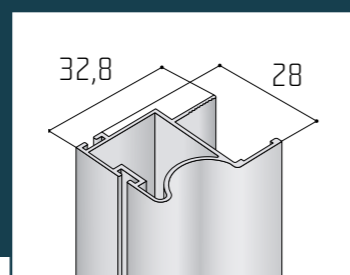

profil S26FR

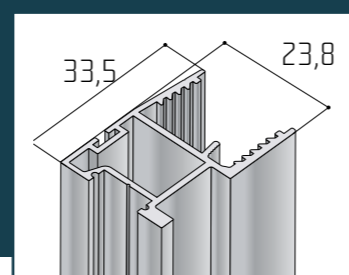

System S54 pro LTD lze kombinovat i s úchytkami

úchytka UK9



úchytka GANDIA

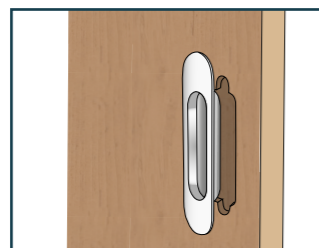
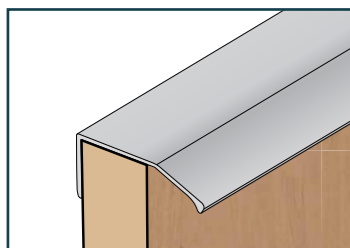

System S54 pro skleněná dvířka lze kombinovat s madly

madlo S45A

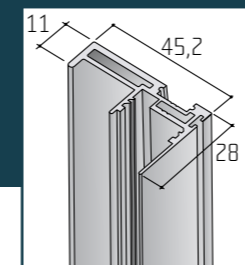

madlo S45B

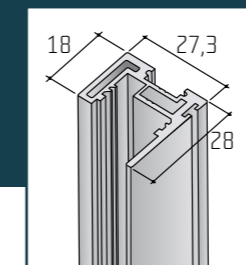

Profil S45-100

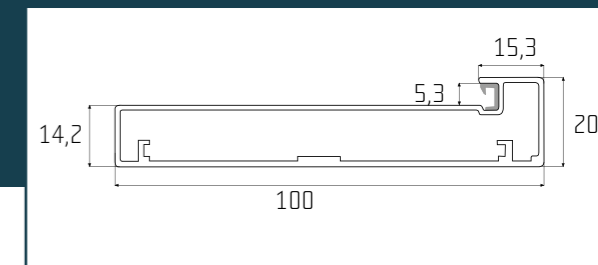
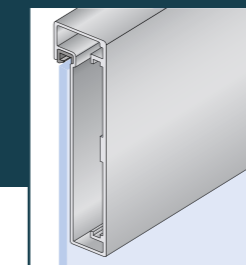

System S54 v profilu S45-100 a v LTD desce



System S54 se od ostatních liší nejen svou variabilitou vodících lišt ale i flexibilitou barev. Disponujeme vlastní lakovou a díky tomu si můžete zvolit jakoukoli barvu ze vzorníku RAL.





výroba
na zakázku

VÝHODNÉ BALENÍ profilu T

Balení obsahuje 20 kusů těsnícího profilu jedné barvy v délkách 2 m, 4 m a 6 m.



barva	délka 2 m	délka 4 m	délka 6 m
	17D1PTKLS2	17D1PTKLS4	17D1PTKLS6
	17D0PTKLS2	17D0PTKLS4	17D0PTKLS6
	17DRPTKLS2	17DRPTKLS4	17DRPTKLS6
	17D5PTKLS2	17D5PTKLS4	17D5PTKLS6
	17D7PTKLS2	17D7PTKLS4	17D7PTKLS6

těsnící profil T pro ukončení pracovních ploch

- ✦ JEDNODUCHÉ A DOKONALÉ UKONČENÍ A SPOJENÍ PROFILŮ
- ✦ ŠIROKÁ ŠKÁLA POVRCHOVÝCH ÚPRAV
- ✦ VÝHODNÁ BALENÍ

Praktický těsnící profil k ukončení přechodu mezi pracovní deskou a obkladem (stěnou). Rohový profil je ukončen měkčeným transparentním PVC, ten brání proniknutí tekutin a nečistot.

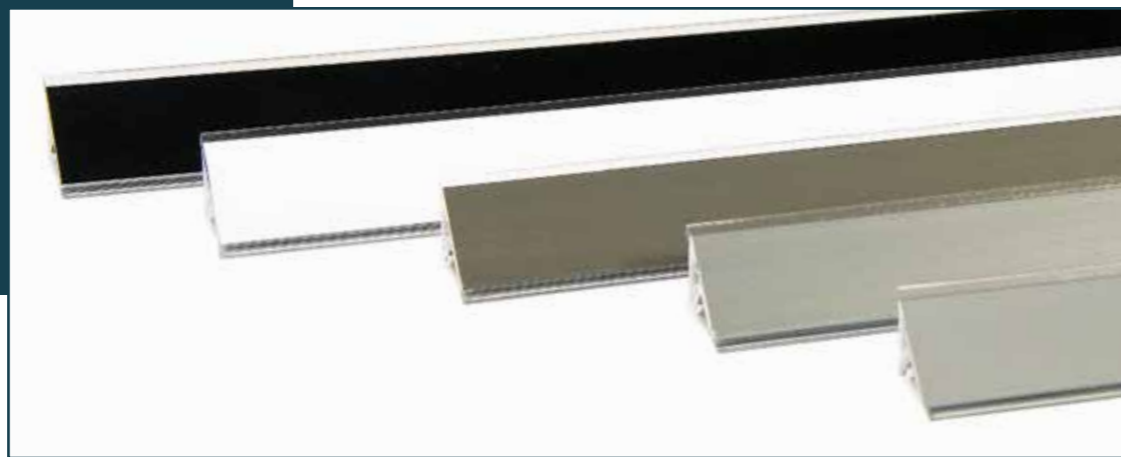

stříbrný elox 17D1PTKLXX	světlý nerez 17D5PTKLXX	tmavý nerez 17D7PTKLXX	bílá RAL 9003 17D0PTKLXX	černá RAL 9005 17DRPTKLXX

Délka: 1; 2; 3; 4; 5 a **6 m**



krytka
k těsnícímu profilu T



	šedá 10C1KRYT
	bílá RAL 9003 10CBKRYT
	černá RAL 9005 10CCKRYT
	světlý nerez 10C5KRYT
	tmavý nerez 10C7KRYT



vnitřní roh
k těsnícímu profilu T



	šedá 10C1VE
	bílá RAL 9003 10CBVB
	černá RAL 9005 10CCVC
	světlý nerez 10CCVSN
	tmavý nerez 10CCVTN

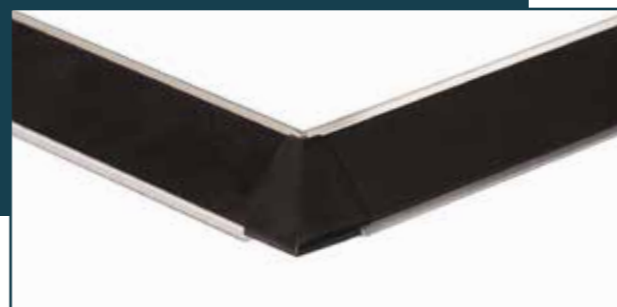

vnější roh
k těsnícímu profilu T



	šedá 10C1VNE
	bílá RAL 9003 10CBVNB
	černá RAL 9005 10CCVNC
	světlý nerez 10CCVNSN
	tmavý nerez 10CCVNTN

Profil lze k pracovní ploše upevnit přišroubováním, pomocí 3M pásky nebo pomocí silikonu.





vlastní výroba



lakování RAL na zakázku



výroba na zakázku



UK21

rohový těsnící profil

Elegantní designový těsnící profil k ukončení přechodu mezi pracovní deskou a obkladem (stěnou).

Díky svým malým rozměrům působí elegantně a nenarušuje čistou linii moderních kuchyní.

- ✦ **VYSOKÁ TEPELNÁ ODOLNOST**
lišta je hliníková (nedochází k tepelné deformaci)
- ✦ **ŠIROKÁ ŠKÁLA BAREVNÝCH ÚPRAV**
- ✦ **MINIMALISTICKÝ VZHLED**



Délka: 1; 2; 3; 4; 5 a 6 m

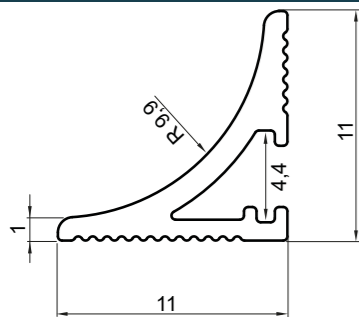

lakování RAL na zakázku

stříbrný elox
1UD1UK21XX

lesklý nerez
1UD6UK21XX

tmavý nerez
1UD7UK21XX

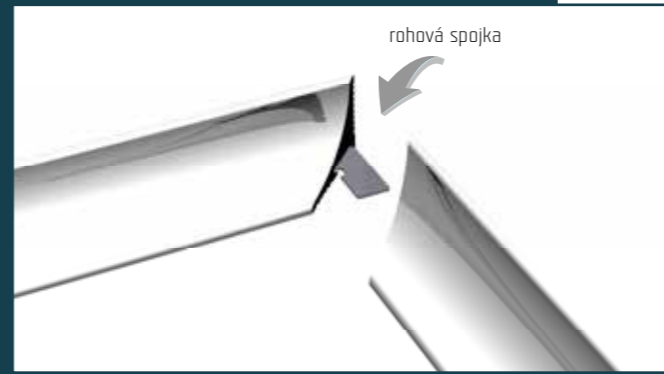

rohová spojka

rohová spojka UK21

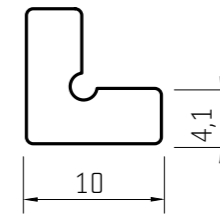

10CUK21SP

rohová spojka pro jednoduché a dokonalé spojení profilů v rozích



krytka profilu UK21

plastová krytka
pravá a levá
(prodává se v páru)



Krytky nelakujeme, pouze v daných barvách



stříbrný elox
10C1UK21ZA



lesklý nerez
10C5UK21ZA



bílá RAL 9003
10CR3UK21ZA



černá RAL 9005
10CR5UK21ZA



Profil lze k pracovní ploše upevnit pomocí 3M pásky nebo pomocí silikonu.





PRÁŠKOVÉ LAKOVÁNÍ

vypalovací pec
pro
polymeraci

- ✦ VYPALOVÁNÍ PŘI TEPLOTĚ KOLEM 220°C
- ✦ VYSOKÁ OTĚRUVZDORNOST
- ✦ UV STÁLOST BAREV
- ✦ ZÁRUKA 5 LET
- ✦ POVRCHOVÁ ÚPRAVA VHODNÁ I DO EXTERIÉRU
- ✦ LAKUJEME VÝROBKY O DÉLCE AŽ 4000 MM

KAŠMÍR

nově v nabídce
skladových barev



Vyberte si tu svou **BARVU**

Ocelové a hliníkové prvky lakujeme dle požadavků zákazníků do různých barev (dle vzorníku RAL).
Práškové lakování je rychlé a dosahuje rovnoměrnějších vrstev.



barvení RAL na
zakázku



výroba
na zakázku



PAULA

hliníková podnož

Moderní hliníková podnož která se svým vzhledem velice podobá klasickému bytelnému jídelnímu stolu.

Podnože jsou před připraveny pro montáž vrchní desky.

Barvu podnože si můžete vybrat ze vzorníku RAL.
Fantazii se meze nekladou.

Výška včetně záslepky: 710 mm
Šířka: 700 - 800 mm
Délka: 700 - 1900 mm

Materiál: hliník
Nohy: profil 80 x 80 mm
Luby: profil 40 x 80 mm

- ✦ LEHKÁ, PEVNÁ KONSTRUKCE
- ✦ KVALITNÍ POVRCH
- ✦ ŠIROKÁ ŠKÁLA BAREVNÝCH ÚPRAV
- ✦ VHODNÉ I DO EXTERIÉRU
- ✦ ATYPICKÉ ROZMĚRY



podnož 700 x 700 **10CPAULA700**
podnož 700 x 1100 **10CPAULA1100**
podnož 800 x 1500 **10CPAULA1500**
podnož 800 x 1700 **10CPAULA1700**
podnož 800 x 1900 **10CPAULA1900**

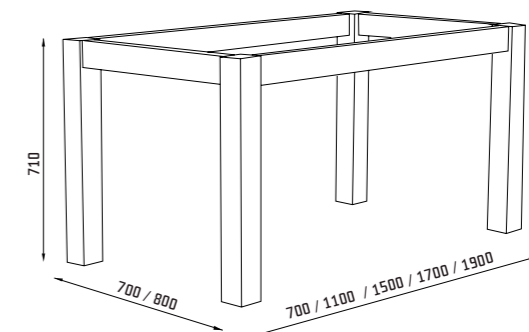



Vyrábíme hliníkové pergoly na míru dle přání zákazníka.
 Praktické řešení k zastřešení teras domů, restaurací, kaváren, vináren, balkónů, bazénů nebo automobilů.
 Nebo máte jiné využití? Rádi Vám s řešením pomůžeme a zrealizujeme.
 Konstrukce pergol nemusí být jen černá nebo šedá, máme vlastní lakovnu a kterákoli barva ze vzorníku RAL může být na té Vaší, té vysněné.
 Pergoly splňují několik požadavků.
 V létě chrání před sluncem, na jaře a na podzim před dešti, a v zimě před sněhem.
 Poskytnou příjemné místo k posezení a odpočinku.
 Jsou nejen praktické, ale i moderní a stylové.

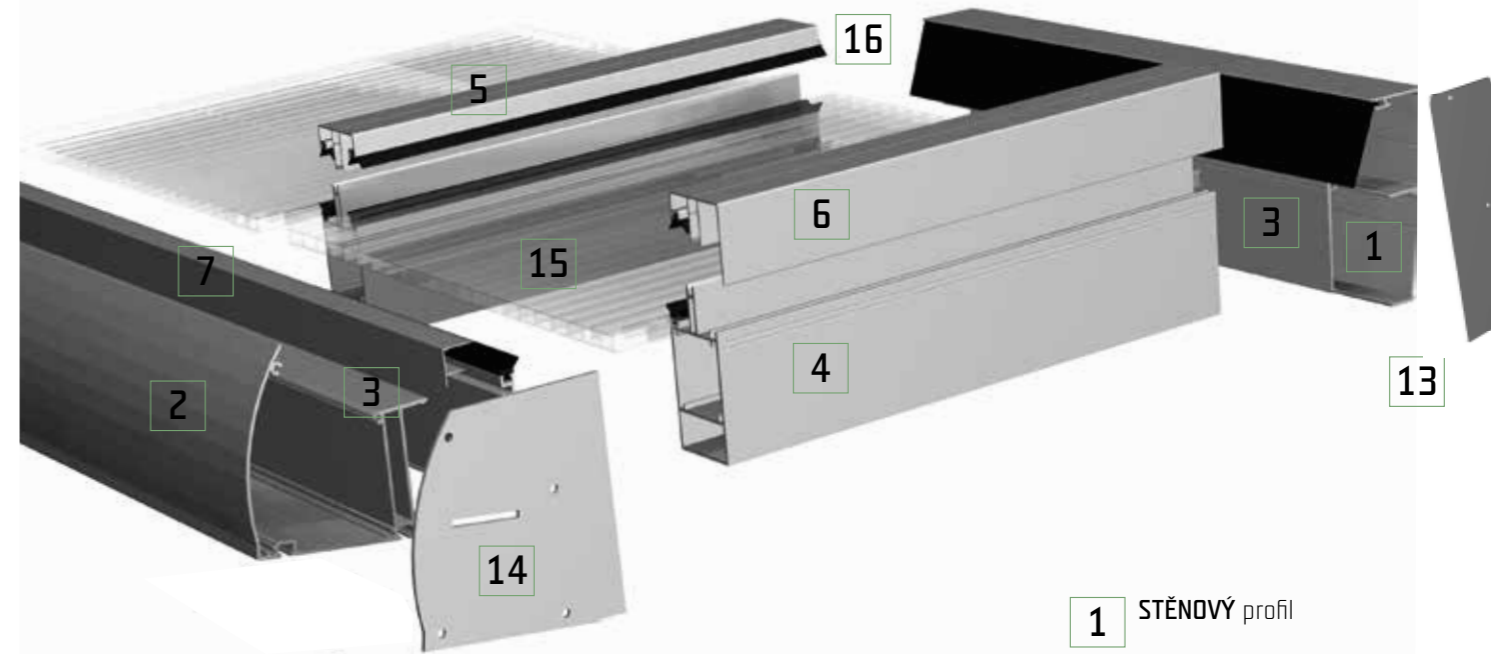

- 1 STĚNOVÝ profil
- 2 OKAP
- 3 KRYT STĚNOVÉHO profilu a OKAPU
- 4 KROKEV
- 5 PŘÍTLAČNÝ STŘED
- 6 PŘÍTLAČNÝ KRAJ
- 7 ZAKONČOVACÍ profil PRO VÝPLŇ
- 13 KONCOVÁ KRYTKA STĚNOVÉHO PROFILU
- 15 TĚSNĚNÍ PRO KROKEV
- 16 TĚSNĚNÍ PRO STĚNOVÝ PROFIL
- 8 NOHA
- 9 KRYT NOHY
- 10 PŘÍRUBA NOHY - HORNÍ
- 11 PŘÍRUBA NOHY - DOLNÍ
- 12 ZÁVITOVÝ PROTIKUS
- 14 KONCOVÁ KRYTKA OKAPU
- 17 ODTOKOVÝ FILTR



zahradní systém PERGOLY



Hliníkový systém, který si dokáže sám sestavit i šikový kůtil.
 Díly pergoly Vám nařežeme na míru, nastříkáme na barvu jakou si vyberete a vy si ji smontujete.
 Tento jednoduchý, ale kvalitní systém je možnost pro ty, kteří chtějí ušetřit nějakou tu korunu za montáž a zároveň chtějí mít luxusní pergolu.

Délky profilů jsou 7m.

šatní SWS SYSTEM

SWS systém
– Ideální řešení do šikmin

Systém SWS je lehká a jednoduchá konstrukce, která umožňuje individuální a snadné uspořádání, dle momentálních potřeb. Systém SWS je vhodný k použití v šatnách, obývacích pokojích, obchodech i komerčních prostorách. Působí velmi vzdušně a elegantně.



Odkaz na Videoklip



- ✦ DESIGN
- ✦ JEDNODUCHOST
- ✦ VARIABILITA
- ✦ PROVEDENÍ V RAL BARVÁCH

KOMPONENTY SWS SYSTÉMU

- 11 SWS090 krytka stěnového úchytu popř. rektifikace (35 x 35 x 40) **1701SWSR090**
- 12 SWS050 stěnový úchyt **1701SWSZ050**
- 13 SWS010 šatní profil **1701SWSZ010**
- 14 SWS040 spojovací úhelník 90° KS **1701SWSZ040**
- 15 SWS plastová krytka **1700SWSKRP**
- 16 SWS010 šatní profil (30 x 30) **1701SWSZ010**

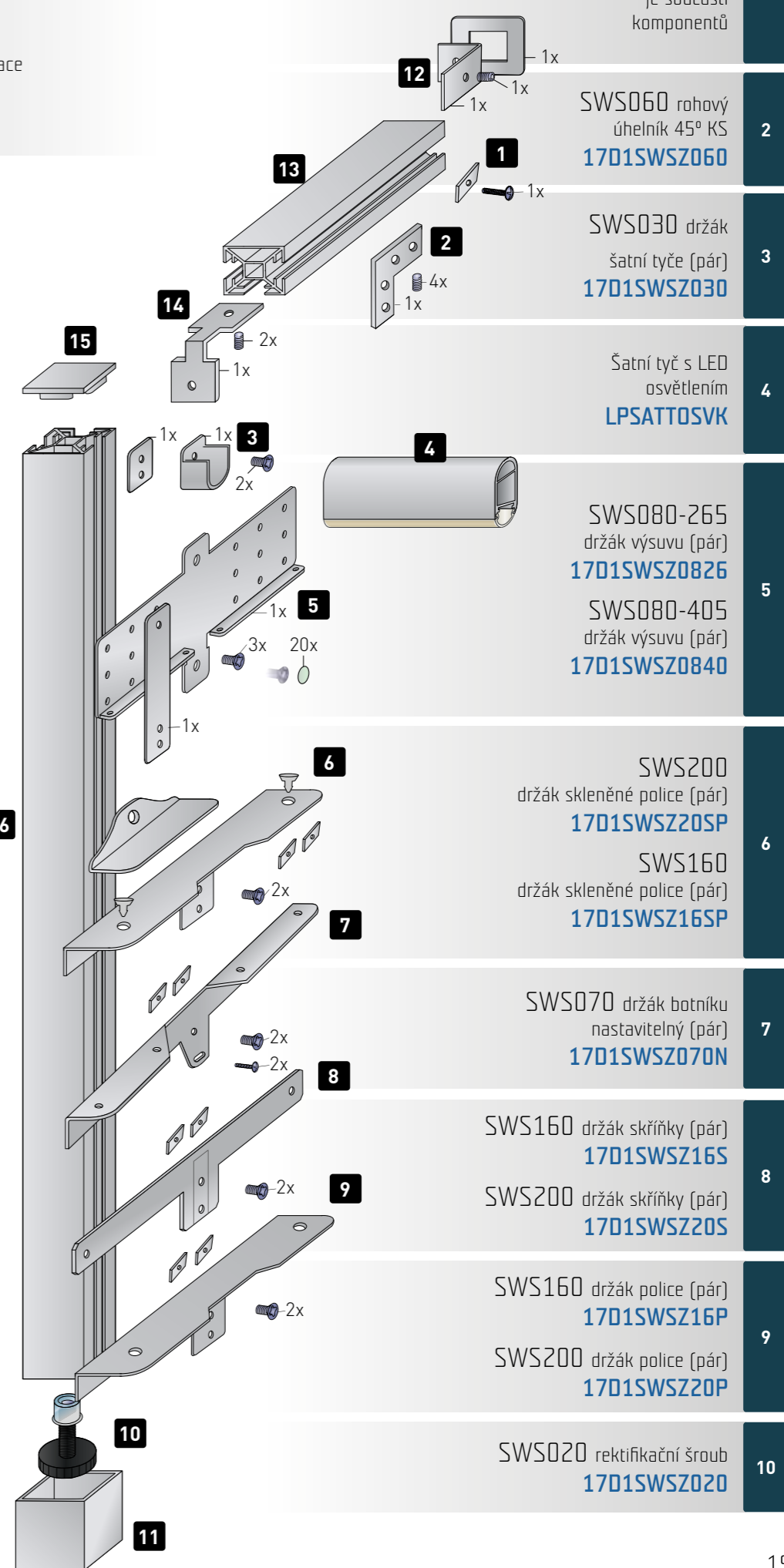



Sada S80N Glass

bez vrtání (pouze pro kalená skla do 45 kg)
14COS80NGL

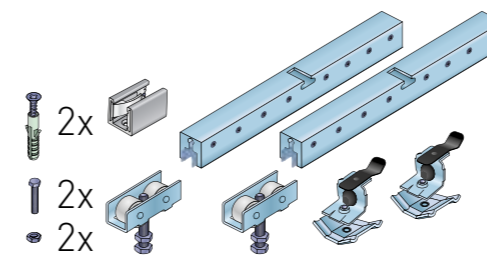

Sada S80N Glass SC

bez vrtání (pouze pro kalená skla do 45 kg)
14COS80NGS25
14COS80NGS40
14COS80NGS60

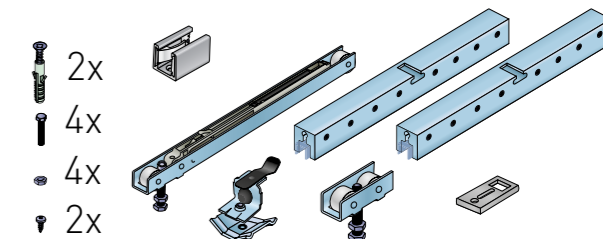

S80 GLASS

Kování pro posuvné interiérové dveře

Přednosti systému:

- elegantní adaptéry na sklo
- možnost uchycení pro skla 8/10/12 mm
- masivní vozíky
- hmotnost dveří je rozložena celkem na čtyři ložisková kolečka
- integrovaná brzda s dorazem
- použití tlumiče max. do 60 kg
- možnost zapůjčení momentového klíče

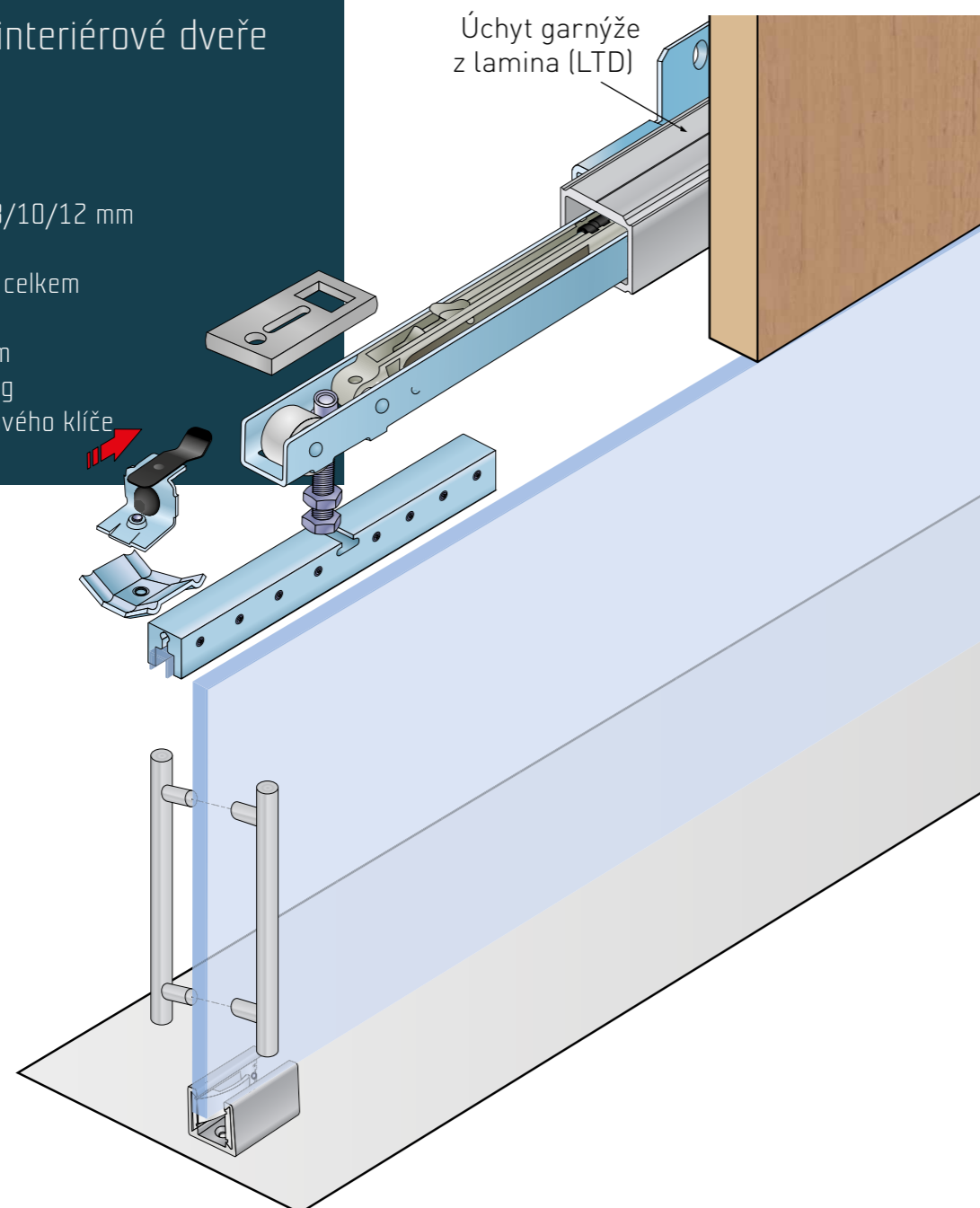

45 kg / 60 kg



kuličkové ložisko



sklo 8/10/12 mm



horní vedení



tlumič Softclose

Dveře S80N GLASS

GDS80N820 (š. 820 mm)
GDS80N920 (š. 920 mm)

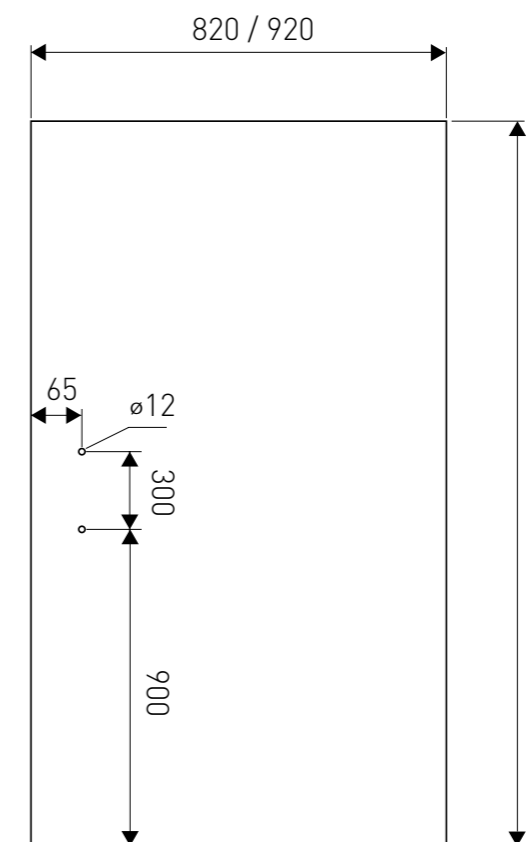

Tloušťka skla: 8 mm

Sklo: Satinato, jednostranné pískování, kalené

Úchytka S90-H04

pro tloušťku skla 10-12 mm
19CNS90H04 (SN)

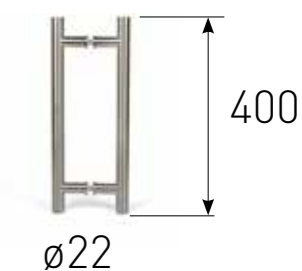

Sada S80 Glass

Úchytky S90-H04

(pouze pro kalená
skla do 60kg)
14COS80GLS

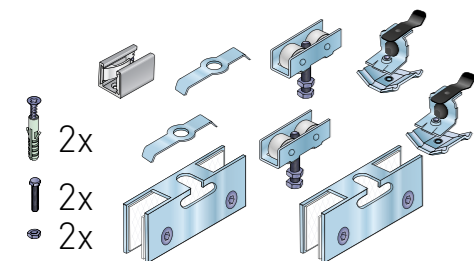

pro tloušťku skla
10-12 mm
19CNS90H04 (SN)

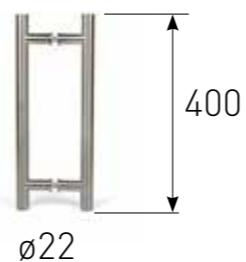

Sada S80 Glass SC

(pouze pro kalená
skla do 60kg)
14COS80GLS

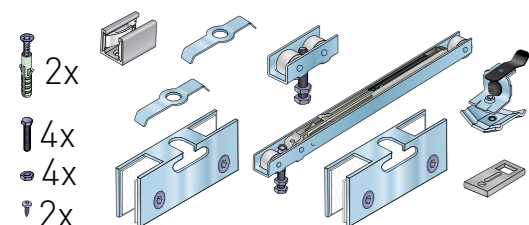

Dveře S80 GLASS

GDS80820L (š. 820 mm)
GDS80920L (š. 920 mm)
GDS80820R (š. 820 mm)
GDS80920R (š. 920 mm)

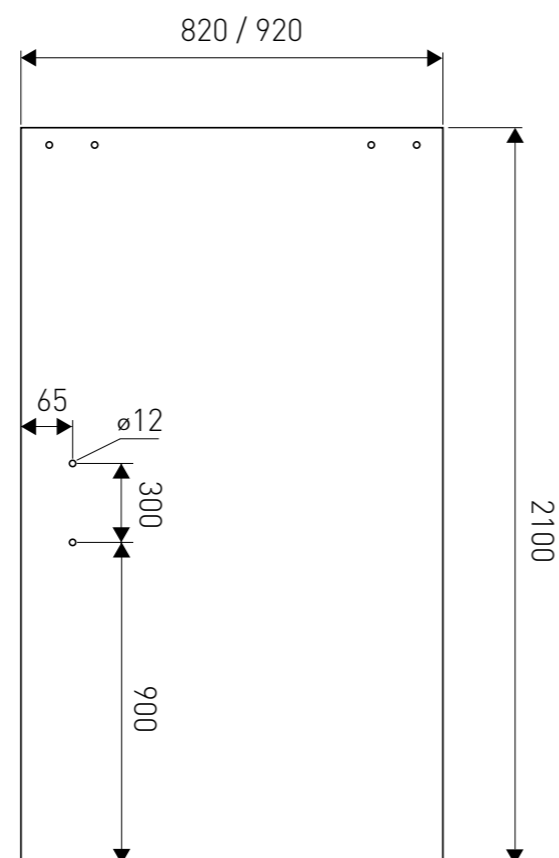
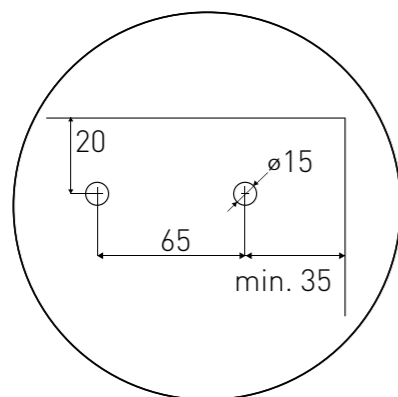

Tloušťka skla: 8 mm

Sklo: Satinato, jednostranné
pískování, kalené

Dveře jsou levé nebo pravé,
pískování je z čelního pohledu
(na obrázku jsou dveře levé).



S90G

Kování pro posuvné interiérové dveře

Systémy S90 mají jedinečný charakter díky zvýraznění mechaniky systémů. Systémy zajistí tichý a plynulý posuv. Překvapí Vás jednoduchou montáží (všechny potřebné komponenty k montáži naleznete v sadě).

- kování pro skleněné interiérové dveře
- pro kalená skla
- s tlumením
- vodící tyč kulatá - průměr 25 mm
- povrchová úprava - inox
- max. hmotnost 90 kg
- pro jednokřídlé i dvoukřídlé dveře



90 kg



horní vedení



kuličkové
ložisko



tlumič
Softclose



sklo
8-12 mm

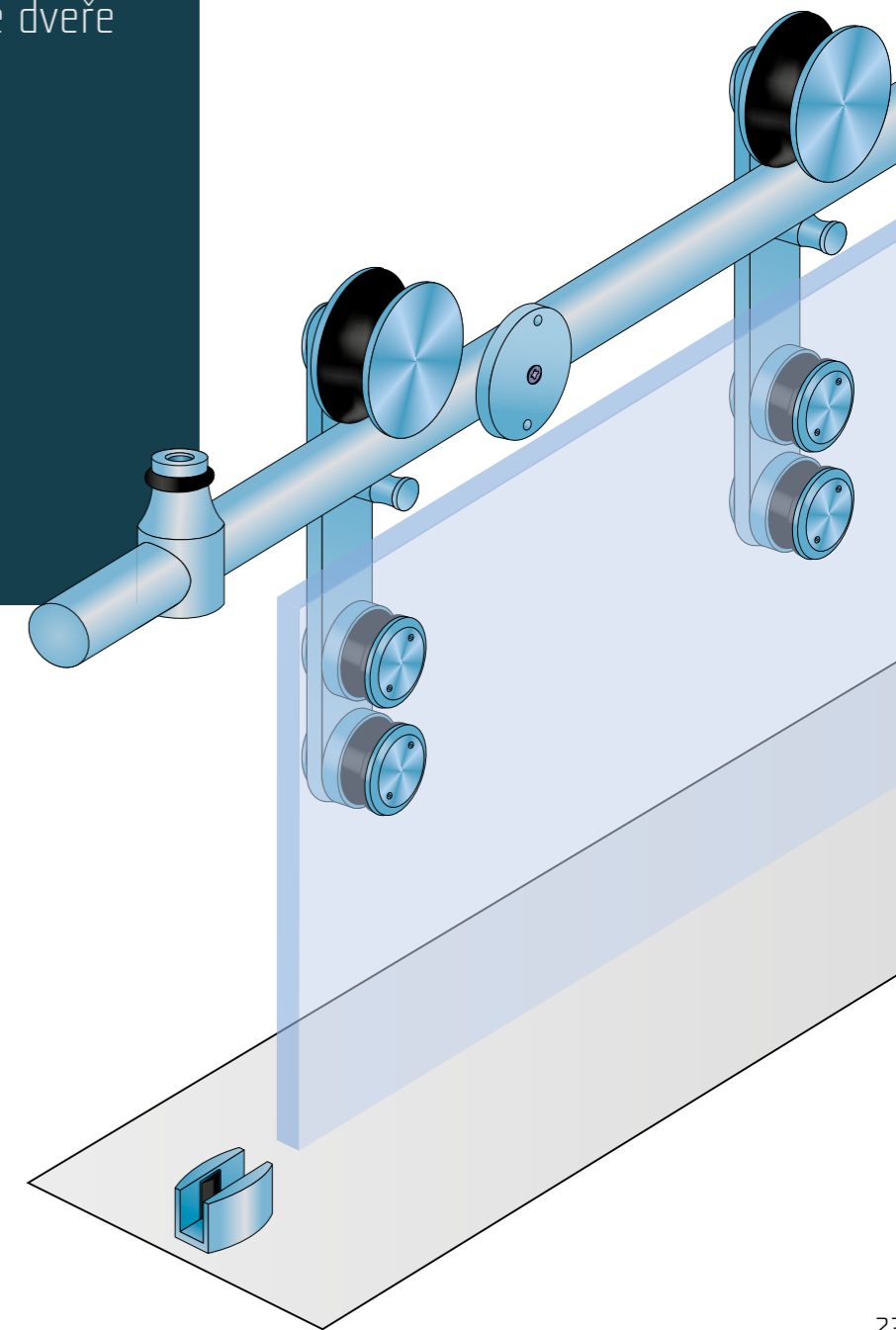

GDS90820L (š. 820 mm)
 GDS90920L (š. 920 mm)
 GDS90820R (š. 820 mm)
 GDS90920R (š. 920 mm)

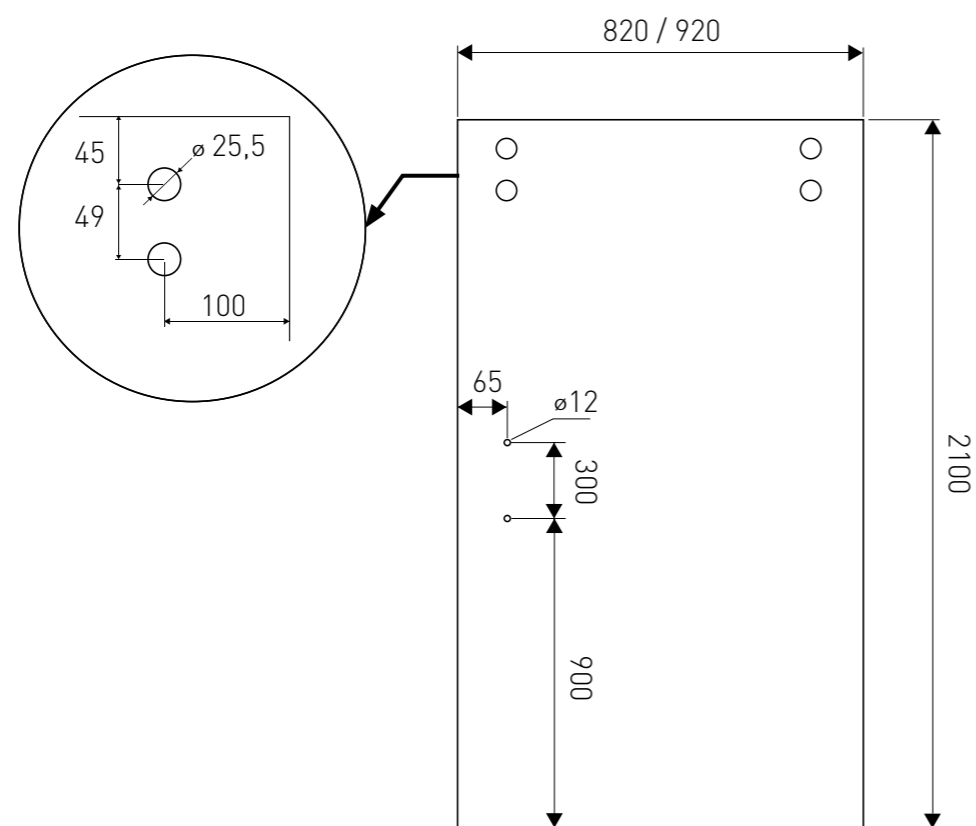

Tloušťka skla: 8 mm

Sklo: Satinato, jednostranné pískování, kalené

Dveře jsou levé nebo pravé, pískování je z čelního pohledu (na obrázku jsou dveře levé).

Sada S90 G1 – jedny dveře s tlumičem

Sada S90 G2 – dvoje dveře s tlumičem

SETS90G1/2M

SETS90G2/3M

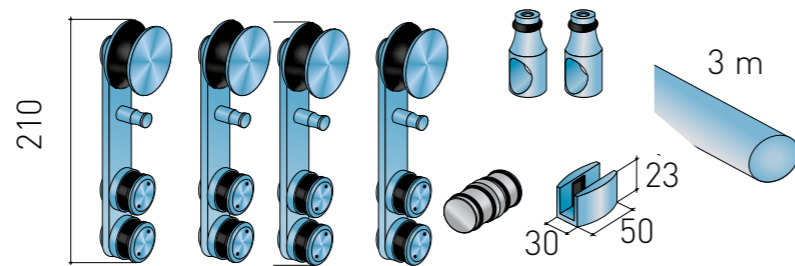
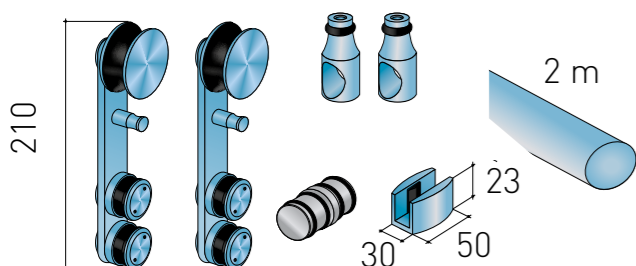

Úchytka S90-H04

pro tloušťku skla
 10–12 mm
 19CNS90H04 (SN)

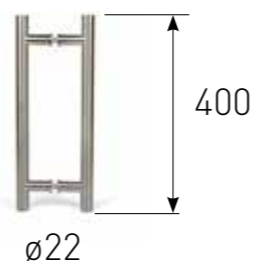

LED profily

Hliníkový profily pro LED pásky

LED profily jsou velmi praktické. V nabídce je široká škála různých tvarů a variant využití. Kreativita nemá mezí – LED pásky lze snadno umístit do různých prostorů a tvarů. Zvýrazněte architektonické prvky, vytvořte náladové osvětlení a dokonce si zahrajte s barevnými možnostmi, které nabízejí. Ovládání může být jednoduché díky dálkovému ovladači nebo chytrému zařízení.



Profil Ecke 1

LEORHELOX

Vhodný typ záslepky: **Ecke 1**
 Krytka a držák profilu není součástí balení.
 Vhodný typ krytky: **Typ B.**

- Délka: 1; 1,5; 2; 3; 4 a 6 m

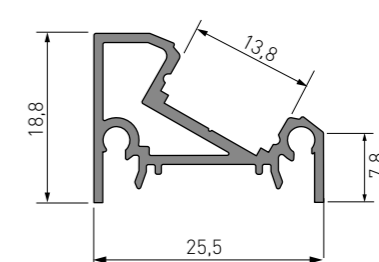

Sestava s krytkou

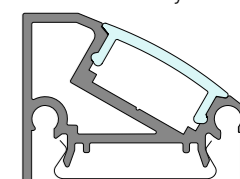

Profil LED Fuge Tief

LPFUGEVRHL

Vhodný typ záslepky: **Fuge Tief**
 Rozměry drážky pro zafrézování: 13 x 17 mm.
 Vhodný typ krytky: **Typ B.**

- Délka: 1; 1,5; 2; 3; 4 a 6 m

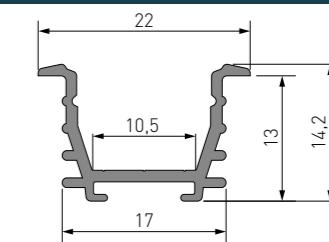

Profil s krytkou

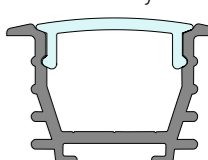

Profil LED Fuge k zafrézování

LPFUGENPER

Vhodný typ záslepky: **Fuge na zafrézování**
 Rozměry drážky pro zafrézování: 7 x 17 mm.
 Vhodný typ krytky: **Typ B.**

- Délka: 1; 1,5; 2; 3; 4 a 6 m

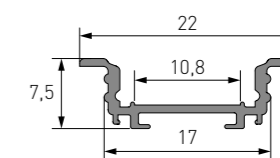

Profil s krytkou

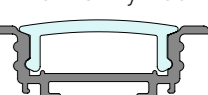

Profil LED Top 1

LEORVELOX

Vhodný typ záslepky: **Top 1**
 Vhodný typ krytky: **Typ B.**

- Délka: 1; 1,5; 2; 3; 4 a 6 m

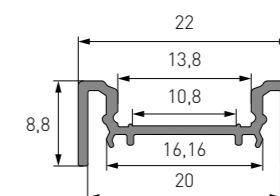

Profil s krytkou

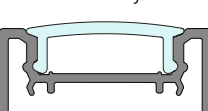

Profil LED Ore

LPORE3MSCK

Vhodný typ záslepky: **Ore**
 Rozměry: šířka 19,7 mm, výška 10,3 mm, délka 13,5 mm, otvor pro šroub 4,3 mm
 Možnost objednání vrtání profilu.
 Vhodný typ krytky: **Typ B.**

- Délka: 1; 1,5; 2; 3; 4 a 6 m

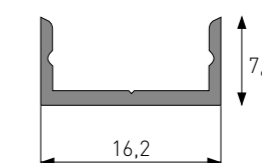

Profil s krytkou

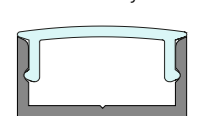

Energeticky úsporné LED pásy spotřebují mnohem méně elektřiny než tradiční žárovky, což snižuje náklady na energii. Díky dlouhé životnosti si můžete užívat krásného osvětlení po mnoho let bez nutnosti časté výměny.



Záslepky



LDFUGEZASL
Záslepka fuge na zařezování



LOTIEFZASL
Záslepka Fuge Tief



LDMICRZASL
Záslepka Micro



LDORE_ZASL
Záslepka Ore



LDECKEZASL
Záslepka Ecke 1



LDTOP_ZASL
Záslepka Top 1

Profil LED osvětlená šatní tyč včetně krytky

LPSATTOSVK

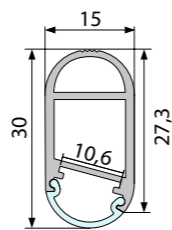

Krytka je dodána s profilem.

- Délka: 6 m

Profil LED hranový

LPHRANOSV5

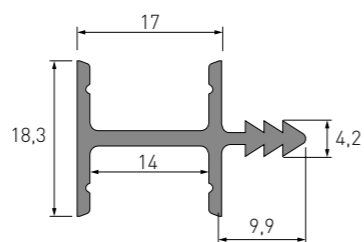

Sestava s krytkou a těsněním

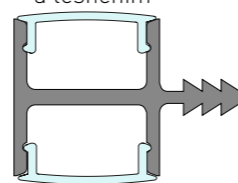

Umístění led pásy z obou stran profilu.

Vhodný typ krytky: **Typ B**

- Délka: 6 m

Profil LED narážecí

LPMUCTOP2M

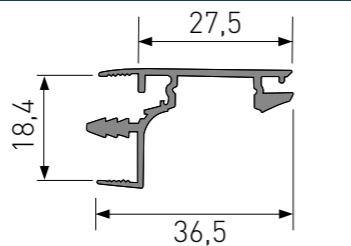

Sestava s krytkou a těsněním

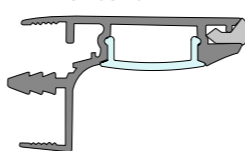

Vhodný typ krytky: **Typ B.**

Součástí balení je i dorazové těsnění.

- Délka: 5 m

Profil UK20 GRIFE

1UD1UK20GXX

stříbrný elox

1UD7UK20GXX

tmavý nerez

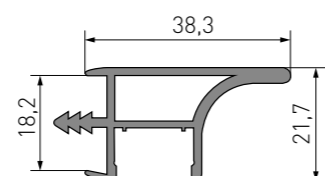
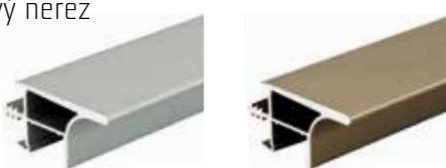

Sestava s krytkou a těsněním

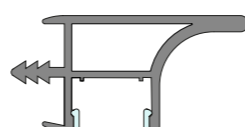

Umístění led pásy ze spodní strany profilu.

Vhodný typ krytky: **Typ B**

- Délka: 6 m

Profil UK20 DOPPEL

1UD1UK20DXX

stříbrný elox

1UD7UK20DXX

tmavý nerez

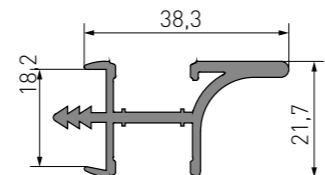
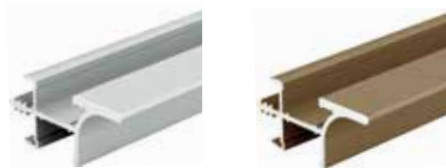

Sestava s krytkou a těsněním

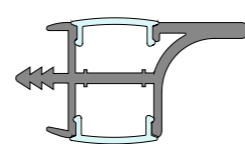

Umístění led pásy z obou stran profilu.

Vhodný typ krytky: **Typ B**

- Délka: 6 m

Krytky profilů

Kód	Název	Délka
LPCLICKMLM	Krytka click mléčná, typ A	2 m
LP26AOKRFR	Krytka click frosted, typ B	1; 1,5; 2; 3; 4 a 6 m
LP26AOKRML	Krytka click mléčná, typ B	1; 1,5; 2; 3; 4 a 6 m
LPCLICKIM	Krytka click čirá, typ C	2 m
LPROVNKMLE	Krytka rovná, mléčná, typ D	2 m
LPROVZMCIR	Krytka rovná, čirá, typ E	2 m



LPCLICKMLM
Krytka click, mléčná



LP26AOKRFR
Krytka click, frosted



LP26AOKRML
Krytka click, mléčná



LPCLICKIM
Krytka click, čirá

Držáky profilů ECKE, FUGE, LED ORE, LED šatní tyče a šatního oválu

K uchycení profilů Ecke, Top, Fuge, Ore, LED šatní tyče, šatního oválu.



Držák profilu LED TOP 1 a ECKE 1
LDOPECKE1



Držák profilu LED Ore
LDDOREKS01

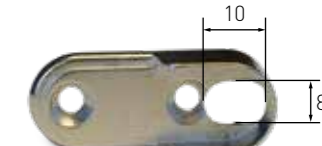

Držák LED šatní tyče a šatního oválu
17D1SWSZ030

Pružinky do sádkartónu

Montuje se na profil Fuge a Fuge Tief.



Sestava v sádkartónu

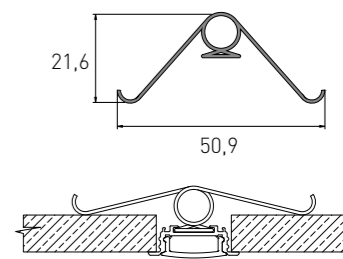

LED pásy

LED pásy jsou vsazené LED diody do samolepicího ohebného pásu. LED páska je díky své konstrukci velice dobře ohebná, což umožňuje osvětlení i takových míst, kde by jiné zdroje světla neuspěly kvůli své velikosti.

Vlastnosti a výhody

- vysoký měrný výkon/účinnost
- dlouhá životnost – 50 000 hodin (více než 5 let nepřetržitého provozu)
- odolnost vůči otřesům, nárazům, vibracím a chladu
- nízká poruchovost
- malé rozměry



Trafa pro LED osvětlení

Elektrické trafo

Stejnosměrné, výstup 12 V

Spínaný napěťový zdroj vhodný k napájení LED pásek a LED žárovek, světelných den. V interiérech vhodný pro své velmi malé rozměry hlavně pro nábytkové komponenty. Příkon připojených LED pásek nebo LED žárovek by neměl přesahovat daný výkon zdroje. V takovém případě vždy volte zdroj o vyšším výkonu!

Vlastnosti a výhody

- vodě odolné (IP20)

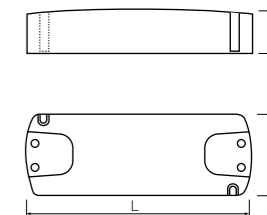

Kód	Název	Vstup	Výstup	Výkon	L	V	S
LE12W1A23M	Elektrické trafo 12 W	110-240 V/50-60 Hz	12 V/1 A	12 W	89	38	22
LE36W3A23M	Elektrické trafo 36 W	110-240 V/50-60 Hz	12 V/3 A	36 W	139	44	28
LE60W5A23M	Elektrické trafo 60 W	110-240 V/50-60 Hz	12 V/5 A	60 W	166	44	28

Elektrické trafo

Spínaný napěťový zdroj vhodný k napájení LED pásek. Určený pro interiérové užití. Příkon připojených LED pásek by neměl přesahovat daný výkon zdroje. V takovém případě vždy volte zdroj o vyšším výkonu!

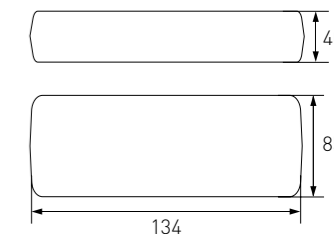

Kód	Název	Vstup	Výstup	Výkon
LE36W3A23PC	Elektrické trafo 36 W	200-240 V/50 Hz	12 V/3 A	36 W
LE60W5A23PC	Elektrické trafo 60 W	200-240 V/50 Hz	12 V/5 A	60 W
LE96W8A23PC	Elektrické trafo 96 W	200-240 V/50 Hz	12 V/8 A	96 W

Elektrické trafo 6 W

Stejnosměrné, výstup 12 V

Spínaný napěťový zdroj vhodný k napájení LED pásek a LED žárovek. V interiérech vhodný pro své velmi malé rozměry hlavně pro nábytkové komponenty. Příkon připojených LED pásek nebo LED žárovek by neměl přesahovat daný výkon zdroje. V takovém případě vždy volte zdroj o vyšším výkonu!

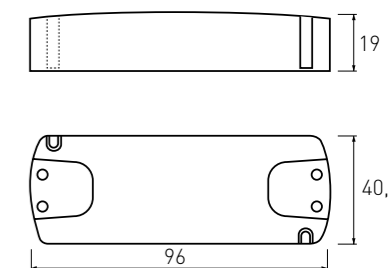

Kód	Název	Vstup	Výstup	Výkon
LE6W5A230V	Elektrické trafo 230 V/0,5 A, 6 W	200-240 V/50 Hz	12 V/5 A	6 W

Elektrické trafo SLIM

Stejnosměrné, výstup 12 V

Spínaný napěťový zdroj vhodný k napájení LED pásek a LED žárovek. Konstrukce SLIM umožňuje zabudování trafo mezi horní skříňku a zeď. Vhodný pro světelná dna. Příkon připojených LED pásek nebo LED žárovek by neměl přesahovat daný výkon zdroje. V takovém případě vždy volte zdroj o vyšším výkonu!

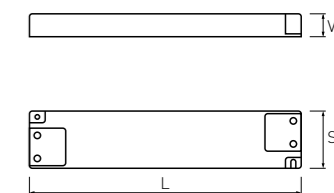

Kód	Název	Vstup	Výstup	Výkon	L	V	S
LE30W16ASL	Elektrické trafo 230 V/0,16 A, 30 W SLIM	200-240 V/50 Hz	12 V/2,5 A	30 W	211	16,4	40,5
LE50W26ASL	Elektrické trafo 230 V/0,26 A, 50 W SLIM	200-240 V/50 Hz	12 V/4,2 A	50 W	191	17	56,7

Profil S26FR lze použít pro systém S65, S60N, S60R

LED pásek 18 W

- LED pásek typ: 2835
- šířka pásku 10 mm
- délka 5 m
- funkční osvětlení



Kód	Barva světla	Napětí	Příkon/m	Svitivost lm/bm	Krytí	Počet čipů/m
LT2835T3CPSS	teplá	12 V	18 W	až 1600	IP 20	120
LT2835N3CPSS	neutrální	12 V	18 W	až 1600	IP 20	120
LT2835S3CPSS	studená	12 V	18 W	až 1600	IP 20	120

LED pásek 14,4 W

- LED pásek typ: 5050
- šířka pásku 8 mm
- délka 5 m
- funkční osvětlení



Pouze do vyprodání

Kód	Barva světla	Napětí	Příkon/m	Svitivost lm/bm	Krytí	Počet čipů/m
LT5050T3CP	teplá	12 V	14,4 W	až 860	IP 20	60
LT5050S3CP	studená	12 V	14,4 W	až 860	IP 20	60

LED pásek 9,6 W

- LED pásek typ: 2835
- šířka pásku 8 mm
- délka 5 m
- funkční osvětlení



Kód	Barva světla	Napětí	Příkon/m	Svitivost lm/bm	Krytí	Počet čipů/m
LT2835T3C8MM	teplá	12 V	9,6 W	až 1100	IP 20	120
LT2835N3C8MM	neutrální	12 V	9,6 W	až 1100	IP 20	120
LT2835S3C8MM	studená	12 V	9,6 W	až 1100	IP 20	120

LED pásek 10 W

- LED pásek typ: 2835
- šířka pásku 8 mm
- délka 5 m a 50 m
- funkční osvětlení



Pásy v délce 50 m NEKRÁTÍME. Jsou vyrobeny v EU.

Kód	Barva světla	Napětí	Příkon/m	Svitivost lm/bm	Krytí	Počet čipů/m	Délka
LT2835T3CP	teplá	12 V	10 W	až 1000	IP 20	60	5 m
LT2835N3CP	neutrální	12 V	10 W	až 1000	IP 20	60	5 m
LT2835S3CP	studená	12 V	10 W	až 1000	IP 20	60	5 m
LT2835T3CPN	teplá	12 V	10 W	až 1000	IP 20	60	50 m
LT2835N3CPN	neutrální	12 V	10 W	až 1000	IP 20	60	50 m
LT2835S3CPN	studená	12 V	10 W	až 1000	IP 20	60	50 m

LED pásek 9,6 W

- LED pásek typ: 3528
- šířka pásku 8 mm
- délka 5 m
- funkční osvětlení



Kód	Barva světla	Napětí	Příkon/m	Svitivost lm/bm	Krytí	Počet čipů/m
LT3528T1CP	teplá	12 V	9,6 W	až 600	IP 20	120
LT3528S1CP	studená	12 V	9,6 W	až 600	IP 20	120

LED pásek 4,8 W

- LED pásek typ: 3528
- šířka pásku 8 mm
- délka 5 m
- dekorativní osvětlení



Kód	Barva světla	Napětí	Příkon/m	Svitivost lm/bm	Krytí	Počet čipů/m
LT3528T1CPD	teplá	12 V	4,8 W	až 300	IP 20	120
LT3528N1CPD	neutrální	12 V	4,8 W	až 300	IP 20	120
LT3528S1CPD	studená	12 V	4,8 W	až 300	IP 20	120



ČESKÝ VÝROBCE NÁBYTKOVÉHO KOVÁNÍ

SALU Systems, s.r.o.
Žihla 992
739 91 Jablunkov
www.salu.cz
tel.: +420 730 872 204
e-mail: info@salu.cz

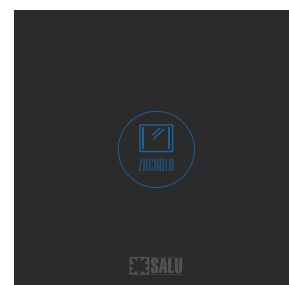
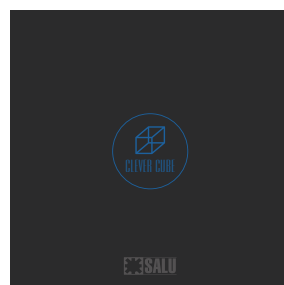
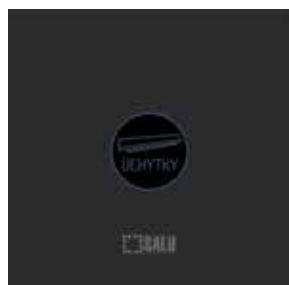

Najdete nás i na sociálních sítích.
Novinky, zajímavosti a aktuality najdete na facebooku.
Užitečné videa, montážní návody a inspirace na YouTube.



Aktuální nabídku našich produktů, výrobků a katalogů najdete na www.salu.cz